

DIE GROSSE
FREIHEIT DER
GESTALTUNG

ECOPHON SOLO™



Inhalt

ÜBER ECOPHON

GOOD ACOUSTICS ALS QUELLE
FÜR ERFOLG

SUSTAINABILITY ALS UNSER LEITSTRAHL

DIE GROSSE FREIHEIT DER GESTALTUNG
MIT ECOPHON SOLO™

ECOPHON SOLO PRODUKTFAMILIE

- Solo Square
- Solo Rectangle
- Solo Rectangle Line
- Solo Circle
- Solo Circle XL
- Solo Freedom
- Solo Textile
- Solo Baffle
- Solo Baffle Wave
- Solo Baffle ZigZag
- Solo Baffle Wall
- Solo Matrix

MONTAGEARTEN

ECOPHON SOLO AUF EINEN BLICK

FARBEN UND OBERFLÄCHEN



Die vorliegende Publikation soll einen generellen Überblick vermitteln, welches Produkt den jeweils gegebenen Anforderungen am besten entspricht. Es werden Vorschläge für Anwendungen von Systemen aus dem Ecophon Sortiment gemacht. Die technischen Daten basieren auf Ergebnissen, die durch typische Anwendungen, spezielle Testverfahren oder aber langjährige praktische Erfahrung gewonnen wurden. Alle angegebenen Funktionen und Eigenschaften für unsere Produkte bzw. Systeme haben nur Gültigkeit, wenn zugehörige Handhabungshinweise, Montageskizzen, Produkt- bzw. Systemangaben etc. beachtet werden. Jegliche, daraus resultierende Abweichung liegt außerhalb des Verantwortungsbereiches von Ecophon und ist deshalb nicht Bestandteil von Gewährleistungen. Sämtliche in dieser Publikation veröffentlichten Beschreibungen, Illustrationen und Maßangaben sind allgemeine Angaben und nicht Bestandteil irgendwelcher Verträge. Für alle enthaltenen Produkte und Systeme behalten wir uns das Recht auf Änderung ohne Vorankündigung vor. Dementsprechend werden die Beschreibungen und Empfehlungen kontinuierlich aktualisiert. Die aktuellen Informationen erhalten Sie stets unter <http://www.ecophon.de> sowie beim Ecophon Gebietsverkaufsleiter in Ihrer Nähe.



Sound of nature

PULSIERT IN UNS

Saint-Gobain Ecophon steht für nutzerfreundliche Raumkonzepte zum Arbeiten, zur Regeneration und zum Lernen. Dafür entwickeln, produzieren und vertreiben wir höchstabsorbierende Produkte und Systeme, die sich an der Evolution des menschlichen Gehörs orientieren – wir übertragen die Hörerfahrungen aus dem Freien auf Innenräume, damit wir Menschen uns besser fühlen.

Unser uneingeschränktes Engagement gilt der Verbesserung der akustischen Umwelt. Dieses Versprechen ist gleichzeitig unser leidenschaftliches Plädoyer für die Relevanz der Raumakustik für menschliches Wohlbefinden – unabhängig von Raum, Aktivität oder Anforderung.



Good acoustics

ALS QUELLE FÜR ERFOLG

Die Bedeutung der Akustik wird immer noch unterschätzt. Geräusche beeinflussen uns im gesamten Alltag. Dass sich gute Akustik für uns Menschen positiv auswirkt, wird durch die Zahlen und Fakten aus der Wissenschaft bestätigt.

Aber was genau zeichnet die ideale raumakustische Ausstattung aus? Wesentlich dabei ist unsere Evolution und wie wir Hören im Freien gewohnt sind. Das menschliche Gehör ist von Natur aus für eine Umwelt ausgelegt, in der es keine Schallreflexionen von glatten Wänden oder Decken gibt.

Daher sehen wir bei Ecophon unsere Aufgabe darin, die akustischen Qualitäten der Natur für Innenräume zu reproduzieren. Nur durch die richtigen Maßnahmen im Raum werden Sprache und Geräusche gut aufgenommen und dabei gleichzeitig die Leistungsfähigkeit und das Wohlbefinden unterstützt.





Sustainability

ALS UNSER LEITSTRAHL

Nachhaltigkeit zählt bei Ecophon zum Kern unserer Philosophie und somit zu unserer alltäglichen Arbeit. Deshalb ist es mehr als nur eine Bekundung, in allen Bereichen unser Bestes zu geben – für unsere Mitarbeiter, Kunden und Partner. Wir setzen unsere Innovationen immer in den Kontext mit der Natur und orientieren uns am Bedarf und an den Lebensräumen der Menschen, die davon profitieren sollen. Dabei handeln wir behutsam und ressourcenschonend im Bewusstsein unserer großen Verantwortung, damit auch künftige Generationen einen lebenswerten Planeten erfahren können.

Alle unsere Produkte haben bereits diesen Nachhaltigkeitsansatz – das macht uns stolz. Das gilt für die Wahl der Rohstoffe, über den Einsatz sauberer Energien, bis hin zu Transparenz, Rückverfolgung und Rechenschaftspflicht in jeder Phase der Entwicklung und Produktion.





Mindestens

56%

recycelte
Bestandteile

Ecophon Solo™

DIE GROSSE FREIHEIT DER GESTALTUNG

Der Trendsetter Ecophon Solo™ bietet Ihnen die Möglichkeit, ganz neue und auffällige Ausdrucksformen zu gestalten. Die Deckensegel sind 40 mm stark und in vielen Formen, Farben und Formaten erhältlich. Ihren kreativen Ideen sind damit keine Grenzen gesetzt.

- Höchste akustische Qualitäten
- In zahlreichen Formen erhältlich
- Gestaltungsfreiheit dank vieler Farben, Formate und Oberflächen

Ecophon Solo™ eignet sich gut für Projekte, bei denen eine vollflächig verlegte Decke unerwünscht oder nicht umsetzbar ist. Neben Büros und Unterrichtsräumen gibt es vielfältige Ansätze für Lobbys, Atrien, historische Gebäude, Restaurants oder Einkaufszentren. Die Abhängung von Absorbern direkt über Arbeitsbereichen, Rezeptionen und Informationsschaltern, also über der Schallquelle, hat stets eine deutlich positive Auswirkung auf den Raum.



ECOPHON SOLO™ PRODUKTFAMILIE

Wählen Sie aus einer Vielzahl von Formen, Formaten und Farben, kreieren Sie eigene Solo Formen oder entdecken Sie die Möglichkeiten von Solo Textile.

Unter der Decke können Baffeln klare Linien, schwungvolle Wellen oder gezackte Muster bilden. Doch auch an der Wand befestigt verleihen sie jedem Raum Kontur und Tiefe – ebenso einfach montiert wie schön anzusehen.

Nutzen Sie die Perfektion von Solo Matrix. Mit einem einfachen Klicksystem erhalten Sie eine tolle Optik mittels eleganter Struktur bei einem frei schwebenden Erscheinungsbild.

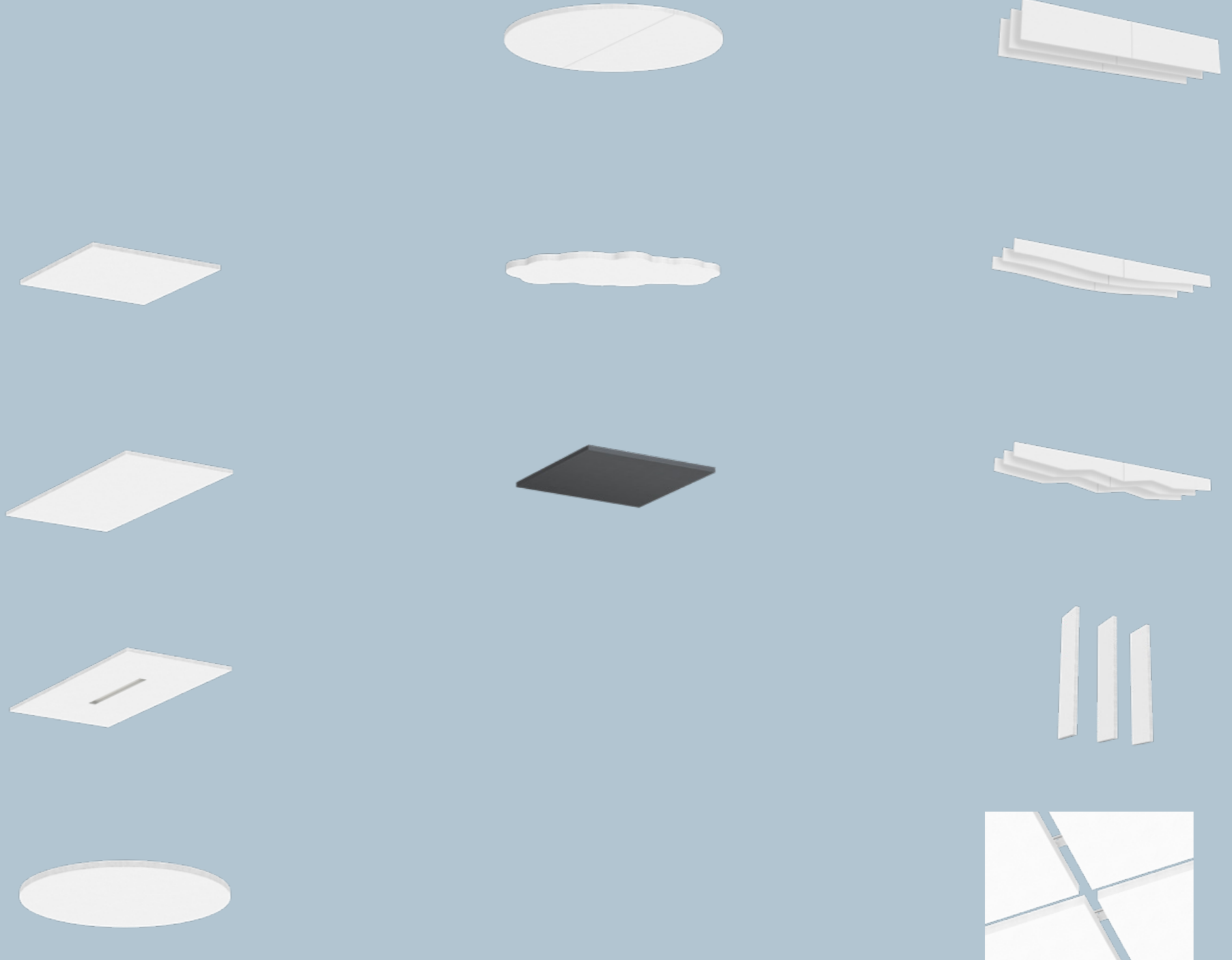

MONTAGEARTEN

Ecophon Solo bietet zahlreiche Befestigungsmöglichkeiten, um den Anforderungen für Decken- und Wandmontage gerecht zu werden.

Wählen Sie eine Montage, die zu Ihrem gewünschten Stil passt.



Die **DIREKTMONTAGE** an der Rohdecke mit Connect Absorberklammer und Connect Absorberanker. Die Klammern sind in einstellbaren Längen von 50-70 mm und 70-90 mm erhältlich.



Die **MONTAGE MIT DRAHTSEILEN**, unserem Connect justierbaren Seilabhängiger oder Seilset sowie Connect Absorberanker.

Die Montage kann auch in einem Winkel von bis zu 45° sowie in mehreren Ebenen erfolgen.

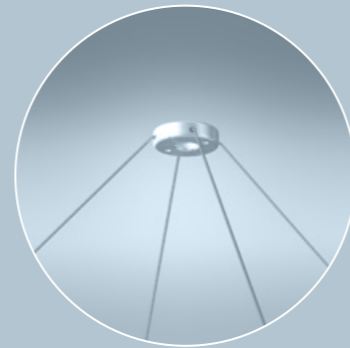

Die **1-PUNKT-DECKENBEFESTIGER** mit Connect justierbarem Seilabhängiger und Connect-Absorberanker.

Die Montage ist unauffällig und reduziert die Anzahl der Befestigungspunkte in der Rohdecke.

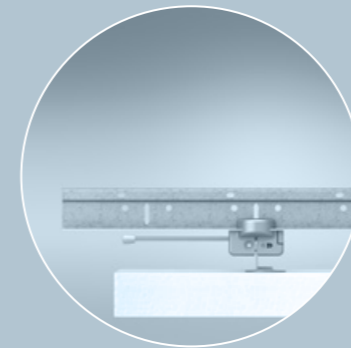

Die **SOLO MATRIX MONTAGE** erfolgt in Flächen oder Reihen mit der Connect Unterkonstruktion. Vorinstallierte Anker und Klick-Verbindungen ermöglichen ein freischwebendes Design mit der Genauigkeit eines Rastersystems.











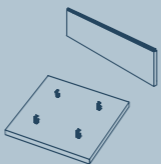
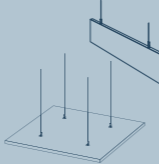
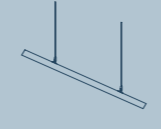
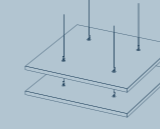
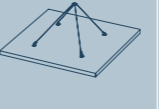
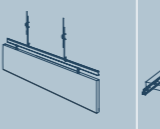
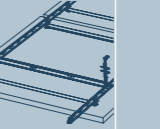



Die Connect Noniushänger sind in unterschiedlichen Längen erhältlich.



Die **BAFFELMONTAGE** kann als Direktmontage mit Solo Baffle Anker und Connect Baffle Profilen oder Connect Baffle Wandbefestigung ausgeführt werden.

Für die abgehängte Montage werden Connect justierbare Seilabhängiger oder Connect Unterkonstruktion mit Solo Baffle Haken verwendet.

ECOPHON SOLO AUF EINEN BLICK

Form	Produkt	Format (mm)	Montagearten								Oberfläche	
			Direktmontage	Seilabhängung	Seilabhängung, Winkel $\leq 45^\circ$	Seilabhängung, mehrere Ebenen	Seilabhängung, ein Abhängepunkt	Abhängung mit Connect Unterkonstruktion	Abhängung mit Connect Unterkonstruktion	Wandmontage		
												
	Ecophon Solo Square	1200x1200x40	•	•	•	•	•				Akutex FT	
	Ecophon Solo Rectangle	2400x600x40	•	•	•	•					Akutex FT	
		1800x1200x40	•	•	•	•						
		2400x1200x40	•	•	•	•	•					
		3000x1200x40		•								
	Ecophon Solo Rectangle Line	2400x1200x40		•							Akutex FT	
	Ecophon Solo Matrix (Flächenmontage)	600x1200x40								•	Akutex FT	
		600x2400x40								•		
		1200x1200x40								•		
		2400x1200x40								•		
	Ecophon Solo Matrix (Reihenmontage)	600x1040x40								•		
		1200x1040x40								•		
		2400x1040x40								•		
	Ecophon Solo Circle	Ø 800x40	•	•	•	•					Akutex FT	
		Ø 1200x40	•	•	•	•	•					
	Ecophon Solo Circle XL	Ø 1600x40		•							Akutex FT	
	Ecophon Solo Freedom	$\leq 2400 \times 1200 \times 40$	•	•	•	•					Akutex FT	
	Ecophon Solo Textile	1200x1200x40	•	•							Ecophon Textile	
	Ecophon Solo Baffle	1200x200x40	•	•					•		Akutex FT	
		1200x300x40	•	•					•			
		1200x600x40	•	•					•			
		1800x200x40	•	•					•			
		1800x300x40	•	•					•			
		1800x600x40	•	•					•			
	Ecophon Solo Baffle Wave	1800x300/200x40	•	•					•		Akutex FT	
		1800x600/300x40	•	•					•			
	Ecophon Solo Baffle ZigZag	1800x300/200x40	•	•					•		Akutex FT	
		1800x600/300x40	•	•					•			
	Ecophon Solo Baffle Wall	1200x200x40								•	Akutex FT	
		1200x300x40								•		

Ecophon Solo Paneele tragen mit einer hervorragenden Schallabsorption zu einem gesunden Raumklima bei. Niedrige VOC-Emissionen gemäß den strengsten Anforderungen und eine vollständige Transparenz über die chemischen Bestandteile mit verifizierten gesundheitsbezogenen Produktdeklarationen machen es deutlich. Der geringe ökologische Fußabdruck unserer Solo-Paneele wird von externen Institutionen in Umwelt-Produktdeklarationen bestätigt.



Für Green-Building-Gebäude bieten wir Ihnen die Produktlinie mit dem Zusatz „Plant“. Sie besitzt ein pflanzenbasiertes Bindemittel und erhielt aufgrund dessen die Eurofins Indoor Air Comfort Gold-Zertifizierung, dank des gleichen nachhaltigkeitsbewussten Aufbaus, aber mit einem noch geringeren ökologischen Fußabdruck.

Die Produkte sind nicht brennbar. Das Glaswollprodukt der Solo Paneele ist getestet und nach EN ISO 1182 als nicht brennbar klassifiziert. Brandschutzklasse gemäß EN 13501-1. Weitere Technische Eigenschaften auf der jeweiligen Produktseite.

HINWEIS

Mehr Produkt- und Systeminformationen, wie Montagehilfen und Dokumentationen zur Nachhaltigkeit, finden Sie unter www.ecophon.de

FARBEN UND OBERFLÄCHEN



WHITE FROST
Ähnlich NCS-Farbe S 0500-N.
Lichtreflexion 85%.



VOLCANIC ASH
Ähnlich NCS-Farbe 2002-Y.
Lichtreflexion 56%.

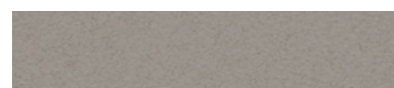

SILVER STONE
Ähnlich NCS-Farbe S 4502-Y.
Lichtreflexion 29%.

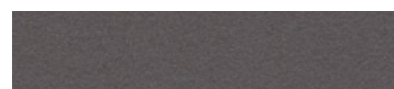

SILK SLATE
Ähnlich NCS-Farbe S 7000-N.
Lichtreflexion 13%.



GOJI BERRY
Ähnlich NCS-Farbe S 3030-Y80R.
Lichtreflexion 27%.



SILENT STEAM
Ähnlich NCS-Farbe S 2010-B.
Lichtreflexion 45%.

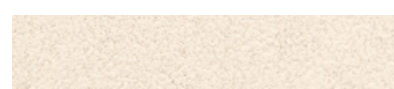

SCALLOP SHELLS
Ähnlich NCS-Farbe S 0804-Y50R.
Lichtreflexion 76%.



WET SAND
Ähnlich NCS-Farbe S 3020-Y30R.
Lichtreflexion 35%.



OCEAN STORM
Ähnlich NCS-Farbe S 4020-R90B.
Lichtreflexion 24%.



MOONLIGHT SKY
Ähnlich NCS-Farbe S 7020-R90B.
Lichtreflexion 7%.



GOLDEN FIELD
Ähnlich NCS-Farbe S 1040-G90Y.
Lichtreflexion 61%.



SUNSET HEAT
Ähnlich NCS-Farbe S 2070-Y60R.
Lichtreflexion 20%.



RUBY ROCK
Ähnlich NCS-Farbe S 4050-R10B.
Lichtreflexion 7%.



EUCALYPTUS LEAF
Ähnlich NCS-Farbe S 5010-B30G.
Lichtreflexion 23%.



SUMMER FOREST
Ähnlich NCS-Farbe S 6030-G10Y.
Lichtreflexion 10%.



DARK DIAMOND
Ähnlich NCS-Farbe S 9000-N.
Lichtreflexion 4%.



MORNING DRIZZLE
Ähnlich NCS-Farbe S 1002-B.
Lichtreflexion 69%.

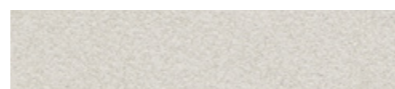

CLOUDY DAY
Ähnlich NCS-Farbe S 1500-N.
Lichtreflexion 62%.



PEACH ROSE
Ähnlich NCS-Farbe S 1515-Y80R.
Lichtreflexion 55%.

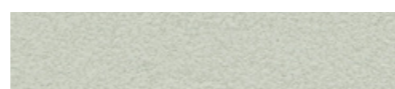

HIGHLAND FOG
Ähnlich NCS-Farbe S 2005-G.
Lichtreflexion 55%.



SAGE GARDEN
Ähnlich NCS-Farbe S 3010-B30G.
Lichtreflexion 40%.



FRESH CLOVER
Ähnlich NCS-Farbe S 3020-G40Y.
Lichtreflexion 35%.

HINWEIS

Die Farben können je nach Produktionscharge leicht variieren. Die Farbwiedergabe variiert zwischen Druck, Bildschirm und Realität.

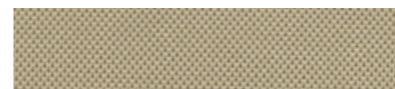

PEACEFUL
Ähnlich NCS-Farbe S 3010-G80Y.
Lichtreflexion 37%.



RELIABLE
Ähnlich NCS-Farbe S 3502-Y.
Lichtreflexion 37%.



CURIOUS
Ähnlich NCS-Farbe S 3030-B.
Lichtreflexion 29%.



CONFIDENT
Ähnlich NCS-Farbe S 6020-R90B.
Lichtreflexion 9%.



GENUINE
Ähnlich NCS-Farbe S 7005-R80B.
Lichtreflexion 10%.



FEARLESS
Ähnlich NCS-Farbe S 9000-N.
Lichtreflexion 2%.



PASSIONATE
Ähnlich NCS-Farbe S 2030-R20B.
Lichtreflexion 33%.

HINWEIS

Zwischen den Chargen können leichte Farbabweichungen auftreten.

Ecophon Textile Stoffe wurden für eine lange Haltbarkeit entwickelt. Wir empfehlen regelmäßiges Abstauben gemäß den Ecophon Spezifikationen und begrenzten Kontakt mit direkter UV-Strahlung, um die Lebensdauer der Produkte zu erhöhen. Die Farbwiedergabe variiert zwischen Druck/Monitor und Realität.

Eine Akustikdecke ist oft die größte zusammenhängende Fläche in einem Raum. Sie wirkt sich damit nicht nur auf das gesamte Erscheinungsbild des Raumes aus, sondern auch auf das Wohlbefinden der Menschen darin. Ecophon bietet verschiedene Arten von Oberflächen und Farben, um den meisten Umgebungsarten gerecht zu werden.

Ecophon ist der führende Anbieter von Akustiklösungen, die Arbeitsleistung, Wohlbefinden und Lebensqualität maßgeblich verbessern.

Die Leitlinien unserer Arbeit orientieren sich an unseren schwedischen Wurzeln und basieren auf Menschlichkeit sowie gemeinsamer Verantwortung für das Leben und unser zukünftiges Handeln. Ecophon ist Teil der Saint-Gobain-Gruppe, einem Weltmarktführer in der Schaffung nachhaltiger Lebensräume, bei denen Komfort und Wirtschaftlichkeit mit Ressourceneffizienz und Umweltverantwortung im Einklang sind.



IHR SPEZIALIST



KR Decken- und Wandelemente GmbH
Luzernerstrasse 91 | CH-5630 Muri | 056 664 55 10
kr-schweiz.ch | info@kr-schweiz.ch