



IHR TRENNWANDSPEZIALIST



KR Decken- und Wandelemente GmbH
 Luzernerstrasse 91 | CH-5630 Muri | 056 664 55 10
 kr-schweiz.ch | info@kr-schweiz.ch



SYSTEM MICRA INDUSTRY

INDUSTRIELLE GLASTRENNWAND

Moderne Büros verweisen heute mit ihrem **industriellen Stil** auf die Glanzzeiten von Industriegebäuden.

Aus diesem Grund haben wir unsere Trennwand MICRA I um Profile erweitert, die solch einen Stil schnell und einfach nachbilden.

"Wir haben uns in Indien inspirieren lassen, wo der industrielle Trend in Kombination mit Farben das Erscheinungsbild von Büros bestimmt."

Jan Musil | Direktor der Abteilung Interiors und stellvertretender Präsident des Verwaltungsrates



SICHTPROFILBREITEN:

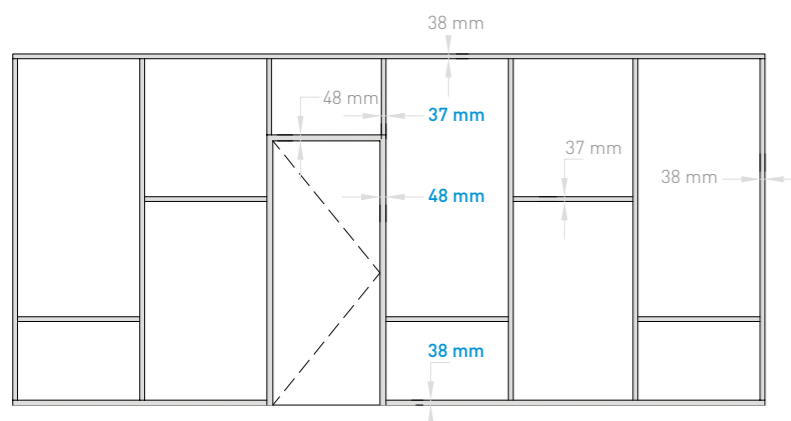

TECHNISCHE SPEZIFIKATIONEN

SCHALLDÄMMUNG R_w:

Glaswand:	35, 38 dB <i>je nach Art der verwendeten Verglasung</i>
Türen:	Vollglas 32 dB Holz 27, 32, 35, 37 dB Aluminium 27, 32, 37 dB Glasdesign 27, 32, 37 dB

STANDARD-ABMESSUNGEN GLASMODUL:

Glasdicke:	10 und 12 mm
Breite:	1000 mm
Höhe:	3000 mm (max. 4000 mm)

STANDARD-TÜRABMESSUNGEN:

Lichte Höhe (Durchgang)	900 x 2100 mm
Zarge	P09 1034 x 2155 mm
Türflügel in	P09 922 x 2091 mm
Zarge	P10 1026 x 2155 mm
Türflügel	P10 922 x 2095 mm

TÜREN:

Türflügeltypen:	Aluminium GDD Vollglas Holz
Zargentypen:	Aluminium
Standbänder:	Just 3D, Just 3D Glass, Tectus TE 310 340

VERANKERUNGEN:

Betonboden	Schlagdübel 6 x 35
Doppel-/Holzboden	TN 3,5 x 35, FN 4,2 x 45
Leibung aus SDK	FN 4,2 x 45, Turbodübel
Leibung aus Beton/Wand	Schlagdübel 6 x 35
Unterdecke voll SDK/Kassetten	TN 3,5 x 35, FN 4,2 x 45
Betondecke/Keramik	Schlagdübel 6 x 35

VERTIKALSCHNITT:

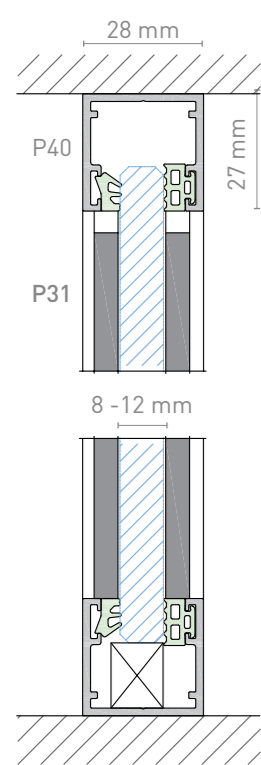

HORIZONTALSCHNITT:

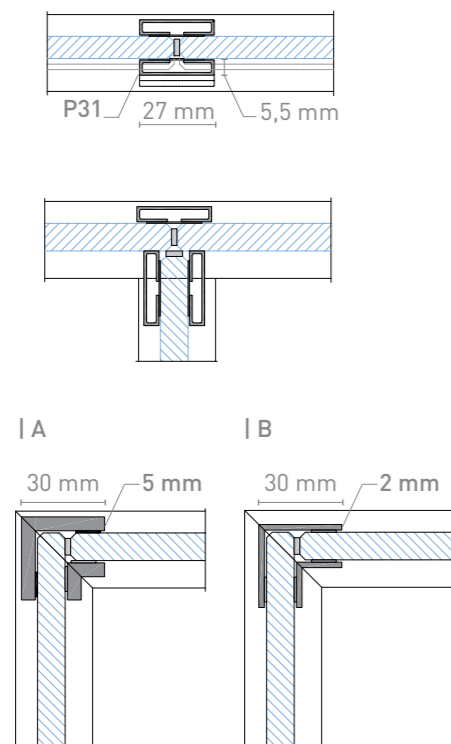

TÜRFLÜGELTYPEN

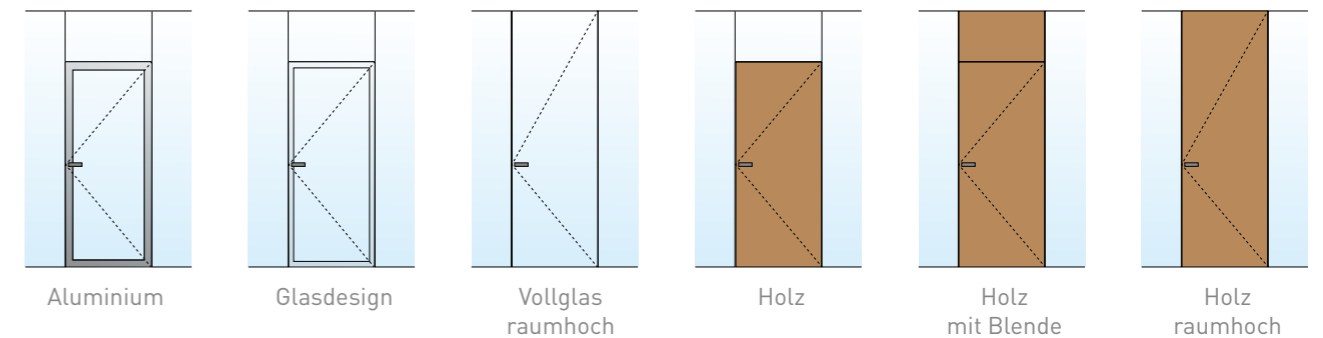

ZARGENDETAILS

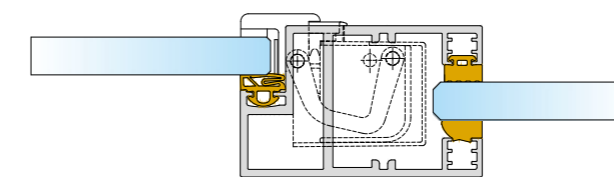

Vollglas | Türzarge P09 | Tectus TEG 310 | bis 32 dB

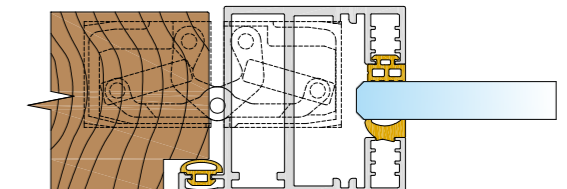

Holz | Türzarge P10 | Tectus TE 340 | bis 37 dB

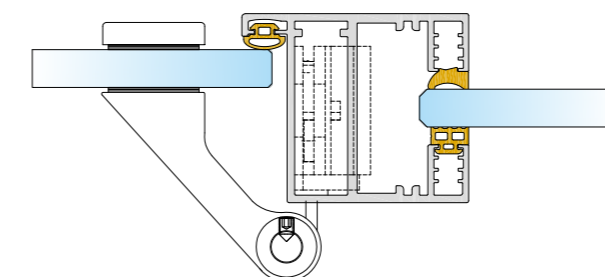

Vollglas | Türzarge P10 | Just 3D | bis 32 dB

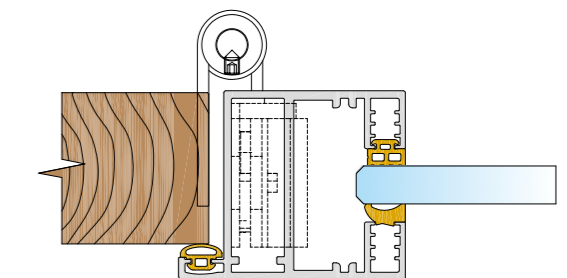

Holz | Türzarge P10 | Just 3D | bis 37 dB

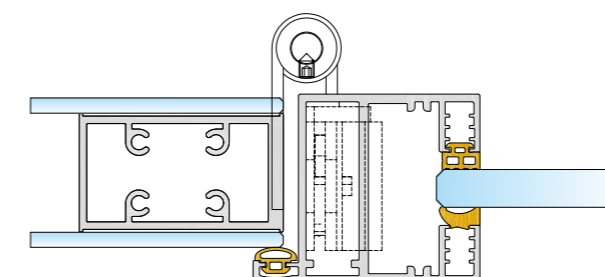

Glasdesign | Türzarge P10 | Just 3D | bis 34 dB

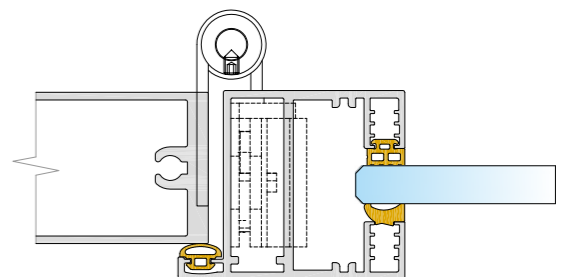

Aluminium | Türzarge P10 | Just 3D | bis 37 dB